

平成29年度 秋季市民大会(団体戦)について

主催	伊勢テニス協会
開催日	平成29年11月19日(日) 予備日:11月23日(祝)
会場	伊勢市営テニスコート 1~12番コート(全面使用)
受付時間 (8:00受付開始)	8:30コール : 全種目下記以外のチーム 9:30コール : 男子Aクラス5番、男子BクラスCブロック3番、女子各ブロック3番 上記時間の10分前までに出場選手全員を揃えて大会本部で受け付けを行って下さい。 上記時間内であれば出場条件を満たしているメンバーのみ変更・追加を認めます。 * 但し、エントリーチーム間でのメンバー変更は認めません *
種目	団体戦 男子3ダブルス : 女子3ダブルス
試合方法	① 男子Aクラス:リーグ戦 ② 男子Bクラス:リーグ戦またはトーナメントにて予選後、決勝トーナメント、コンソレトーナメント ③ 女子:リーグ戦各ブロック順位決定後に決勝トーナメント、コンソレトーナメント ④ * 試合は1セットマッチ(6-6タイブレイク)で行います * * 但し、男子コンソレ、女子コンソレは4ゲーム先取で行います * * 男女とも全ポイントで行います * * 対戦前にメンバー表の交換を行いD1・D2・D3の順に試合を行って下さい * * 試合前の練習はサービス4本のみとします * リーグ戦 ①勝率 ②3チーム以上が同勝率の場合は取得セット率とする * 取得セット率は (総取得セット数)÷(総セット数)の高い順とする * ③3チーム以上の取得セット率が同率の場合は取得ゲーム率とする * 取得ゲーム率は (総取得ゲーム数)÷(総ゲーム数)の高い順とする * * 注意 * 天候・大会進行状況により試合形式を変更する場合があります。
その他	* 天候不良の場合 * 大会開催・順延の決定は現地にて行います。 必ず受付時間までに大会会場に集合し大会本部まで出席の届けを行って下さい。 男子 : 男子Aクラス優勝・準優勝チーム・男子BクラスBEST4以上のチームには副賞を授与します。 女子 : 優勝・準優勝チームには副賞を授与します。 * 注意 * ゴミは必ず各自でお持ち帰り下さい。 レフェリー:北村憲一 アシスタントレフェリー: 中村明彦 本大会に関する問合せ先 伊勢テニス協会理事長 北村憲一 090-3580-5114

男子Aクラス		Goodfeeling		KISEKI		Wild card		コートメイト		KATSU (Rising Sun)		成績	順位
1	Goodfeeling			D1		D1		D1		D1			
				D2		D2		D2		D2			
				D3		D3		D3		D3			
				結果		結果		結果		結果			
2	KISEKI			D1		D1		D1		D1			
				D2		D2		D2		D2			
				D3		D3		D3		D3			
				結果		結果		結果		結果			
3	Wild card			D1		D1		D1		D1			
				D2		D2		D2		D2			
				D3		D3		D3		D3			
				結果		結果		結果		結果			
4	コートメイト			D1		D1		D1		D1			
				D2		D2		D2		D2			
				D3		D3		D3		D3			
				結果		結果		結果		結果			
5	KATSU (Rising Sun)			D1		D1		D1		D1			
				D2		D2		D2		D2			
				D3		D3		D3		D3			
				結果		結果		結果		結果			

1	チーム名	Goodfeeling
	メンバー	氏名
1		堀口 禎人
2		村林 昭洋
3		沖林 昇吾
4		倉野 友裕
5		伊藤 航希
6		大庭 宗一郎
7		
8		
9		
10		

2	チーム名	KISEKI
	メンバー	氏名
1		河合 浩
2		北村 隆弘
3		東 友章
4		古市 雄哉
5		河合 涼佑
6		紋谷 朋樹
7		福井 伸治
8		
9		
10		

4	チーム名	コートメイト
	メンバー	氏名
1		谷 伸浩
2		西村 剛史
3		酒井 靖裕
4		濱口 祐史
5		齋藤 雅文
6		春木 基一
7		
8		
9		
10		

5	チーム名	KATSU (Rising Sun)
	メンバー	氏名
1		北畠 史基
2		上村 英路
3		清水 健人
4		判谷 周哉
5		前田 亮
6		野村 洸太
7		
8		
9		
10		

3	チーム名	Wild card
	メンバー	氏名
	1	鈴木 翔太
	2	山中 裕貴
	3	小柴 幸三
	4	宮本 晃成
	5	辻井 了
	6	岩下 和矢
	7	坂本 凌
	8	
	9	
	10	

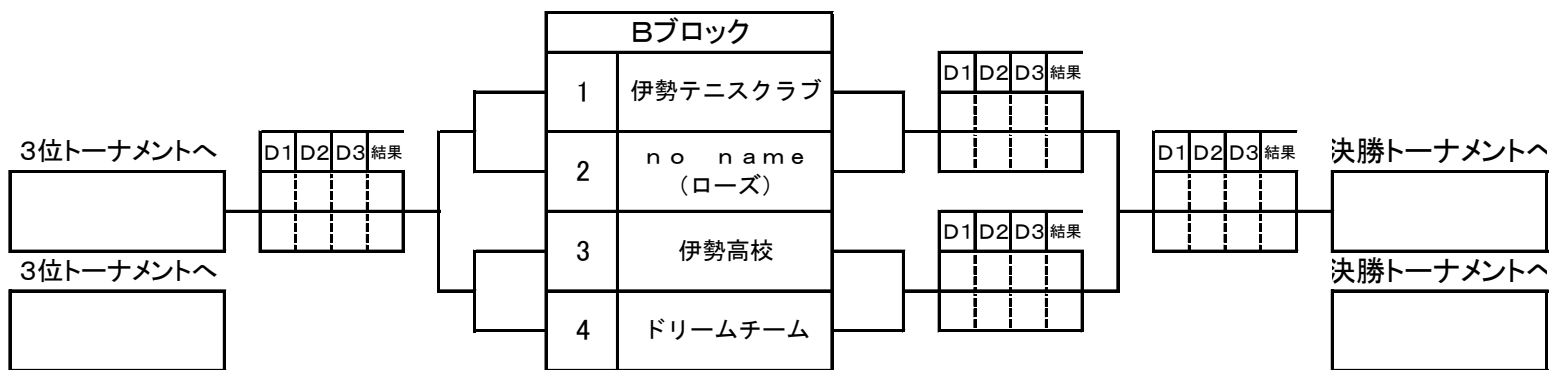
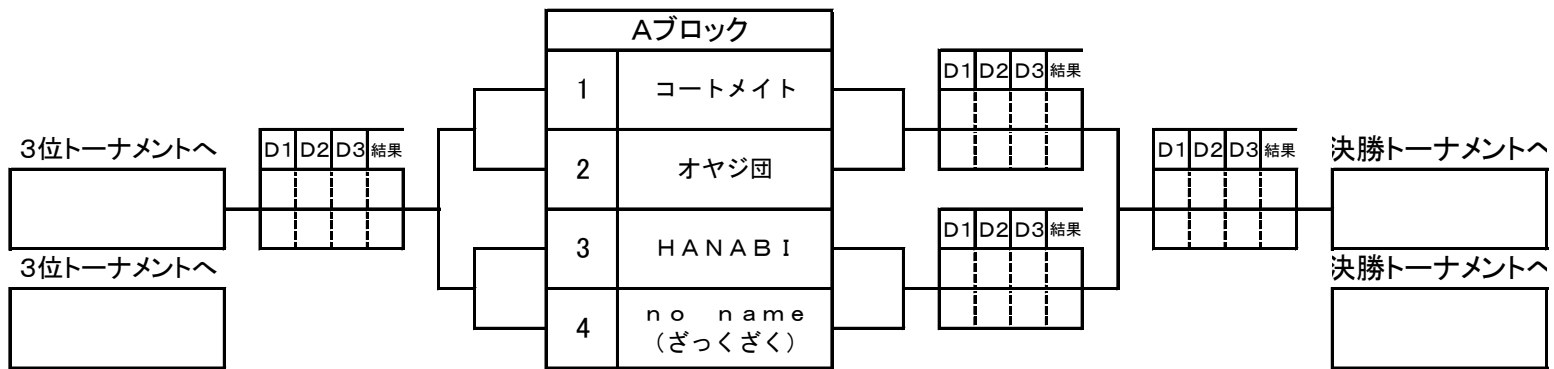

Cブロック		カツ丼		SAKURAZAKA		激テニスクラブ		成績	順位
1	カツ丼			D1		D1			
				D2		D2			
				D3		D3			
				結果		結果			
2	SAKURAZAKA	D1				D1			
		D2				D2			
		D3				D3			
		結果				結果			
3	激テニスクラブ	D1		D1					
		D2		D2					
		D3		D3					
		結果		結果					

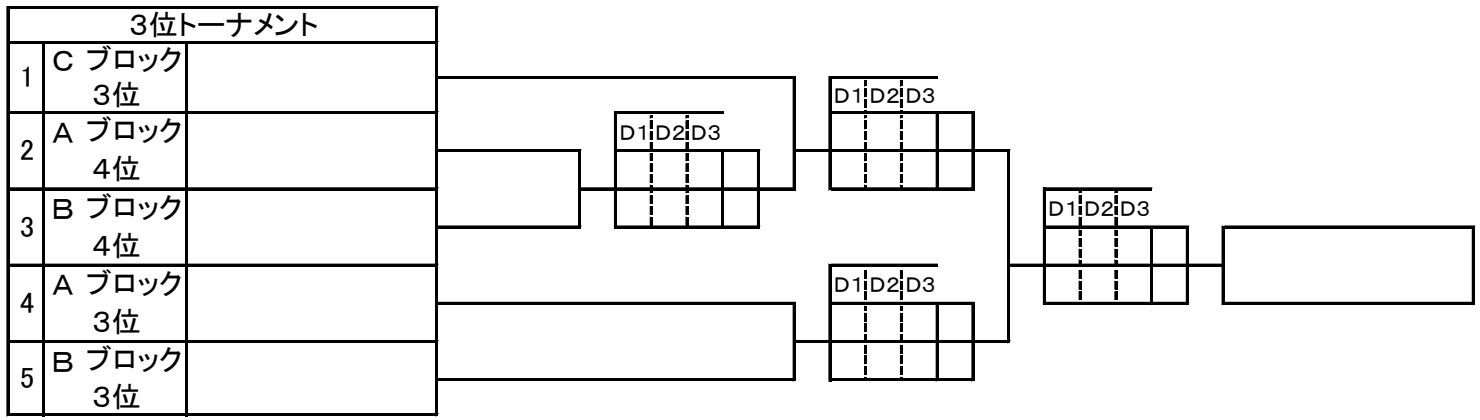
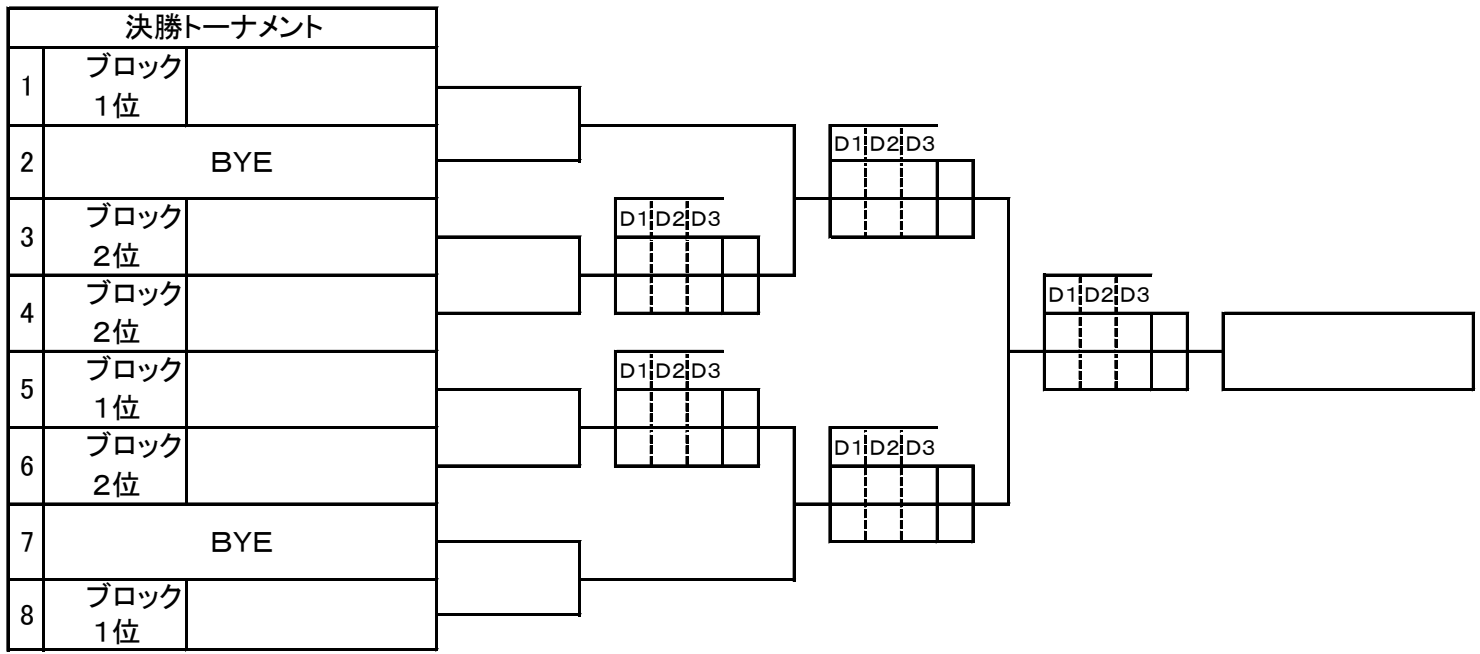

A-1

チーム名	コートメイト
メンバー	氏名
1	山村 智彦
2	北村 憲一
3	大西 利明
4	近田 裕一
5	山下 卓也
6	大西 宏明
7	
8	
9	
10	

2

チーム名	オヤジ団
メンバー	氏名
1	杉山 真佐己
2	中村 展宏
3	長村 優
4	有馬 幸司
5	宇野 淳也
6	松岡 良晃
7	
8	
9	
10	

3

チーム名	HANABI
メンバー	氏名
1	桂 清文
2	山寄 慎吾
3	小坂 隆
4	徳田 宣礼
5	森山 武司
6	矢形 雄紀
7	
8	
9	
10	

4

チーム名	no name (ざっくざく)
メンバー	氏名
1	大内 斎槻
2	太田 吉紀
3	加藤 猛
4	高橋 直裕
5	森野 拓
6	山崎 隆吉
7	伊藤 義輝
8	
9	
10	

B-1

チーム名	伊勢テニスクラブ
メンバー	氏名
1	中村 一樹
2	中北 孝昭
3	中西 清人
4	中村 一智
5	村林 孝俊
6	黒岩 慎矢
7	竹内 正幸
8	
9	
10	

2

チーム名	no name (ローズ)
メンバー	氏名
1	中坊 修士
2	乾 進一
3	宮崎 立人
4	中湖 一
5	井上 裕喜
6	辻田 裕計
7	
8	
9	
10	

3

チーム名	伊勢高校
メンバー	氏名
1	森山 拓海
2	小木曾 奏斗
3	楠美 海斗
4	前手 紀輝
5	森 隆哉
6	中村 亮斗
7	
8	
9	
10	

4

チーム名	ドリームチーム
メンバー	氏名
1	中村 明彦
2	早川 雅典
3	松山 俊輔
4	中瀬 雅之
5	野呂 大志
6	三橋 史和
7	北村 純一
8	
9	
10	

C-1

チーム名	カツ井
メンバー	氏名氏名
1	山下 円
2	村田 篤則
3	辻村 泰彦
4	佐藤 光一郎
5	武村 敏郎
6	谷垣 雅利
7	野崎 潤一
8	
9	
10	

2

チーム名	SAKURAZAKA
メンバー	氏名
1	西川 陽弘
2	濱千代 雅章
3	赤堀 剛寛
4	若宮 健宏
5	山田 耕司
6	中村 正司
7	
8	
9	
10	

3

チーム名	激テニスクラブ
メンバー	氏名
1	出口 巧次
2	片倉 秀行
3	林 竜也
4	中村 将司
5	林龍 之介
6	森田 和希
7	松本 憲悟
8	
9	
10	

Aブロック		KATSU わんこ		M		GREEN BOYS		成績	順位
1	KATSU わんこ	/		D1		D1			
				D2		D2			
				D3		D3			
				結果		結果			
2	M	D1		D1					
		D2		D2					
		D3		D3					
		結果		結果					
3	GREEN BOYS	D1		D1					
		D2		D2					
		D3		D3					
		結果		結果					

Bブロック		プリンス		串カツ		コートメイト		成績	順位
1	プリンス	/		D1		D1			
				D2		D2			
				D3		D3			
				結果		結果			
2	串カツ	D1		D1					
		D2		D2					
		D3		D3					
		結果		結果					
3	コートメイト	D1		D1					
		D2		D2					
		D3		D3					
		結果		結果					

Cブロック		KANAちゃんズ		伊勢テニスクラブ		KATSUSAND		成績	順位
1	KANAちゃんズ	/		D1		D1			
				D2		D2			
				D3		D3			
				結果		結果			
2	伊勢テニスクラブ	D1		D1					
		D2		D2					
		D3		D3					
		結果		結果					
3	KATSUSAND	D1		D1					
		D2		D2					
		D3		D3					
		結果		結果					

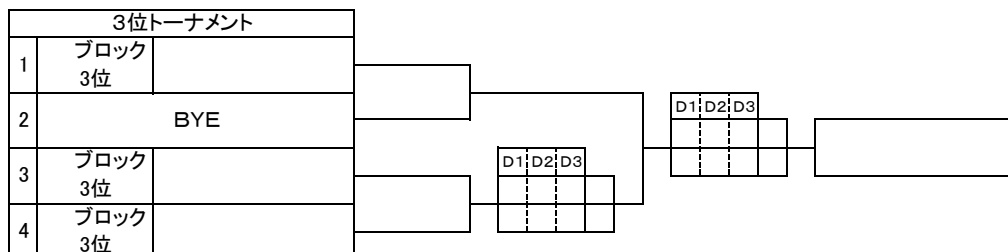
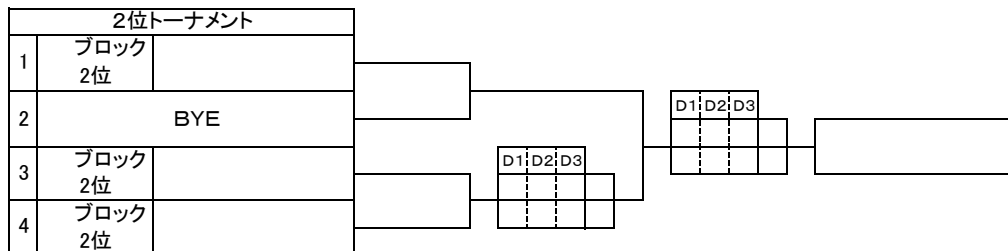
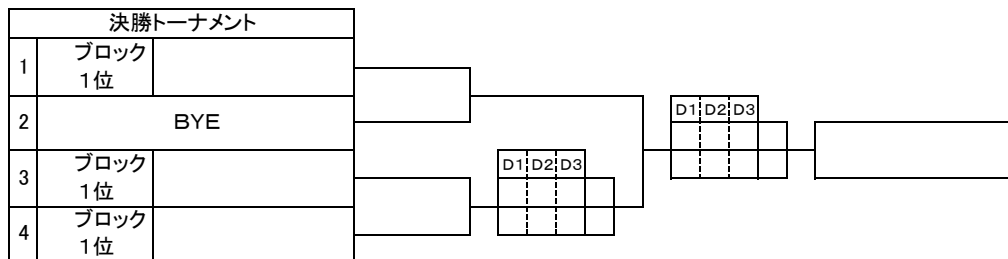

女子メンバー表

A-1

チーム名	KATSU わんこ
メンバー	氏名
1	清水 みゆき
2	嶋野 睦
3	辰巳 あけみ
4	大田 明子
5	濱口 淑美
6	金丸 智子
7	木村 朱里
8	大田 未空
9	
10	

2

チーム名	M
メンバー	氏名
1	吉川 典子
2	森 薫栄
3	湯原 美
4	世古口 礼子
5	岡田 美絵
6	西川 美佳
7	
8	
9	
10	

3

チーム名	GREEN BOYS
メンバー	氏名
1	土井 真理子
2	小坂 江里奈
3	竹矢 志織
4	竹谷 紀子
5	福本 香織
6	徳田 鮎美
7	
8	
9	
10	

B-1

チーム名	プリンス
メンバー	氏名
1	浅生純子
2	倉田百合子
3	伊東佑希子
4	笹之内千佳
5	広本容子
6	森下みさほ
7	
8	
9	
10	

2

チーム名	串カツ
メンバー	氏名
1	和田 秀子
2	野口 弘子
3	鈴木 昭子
4	中村 三佳
5	安西 咲子
6	上島 美加
7	松井 明美
8	
9	
10	

3

チーム名	コートメイト
メンバー	氏名
1	森嶋 真弓
2	上野 志保
3	酒井 真美
4	松本 和美
5	伊藤 希美
6	近田 みゆき
7	
8	
9	
10	

C-1

チーム名	KANAちゃん'ズ
メンバー	氏名
1	山下 香奈子
2	稲垣 とよみ
3	大井 恵
4	山中 淳子
5	中川 由香
6	春木 絵里子
7	
8	
9	
10	

2

チーム名	伊勢テニスクラブ
メンバー	氏名
1	世古口 昌子
2	杉本 久美子
3	三村 好子
4	宮本 光代
5	前川 奈津実
6	中島 久代
7	吉田 京子
8	
9	
10	

3

チーム名	KATSUサンド
メンバー	氏名
1	橋本 桂子
2	池山 弓子
3	滝沢 直美
4	石田 茂代
5	谷川原 陽子
6	川村 順子
7	山出 幸子
8	
9	
10	