

2021年度 伊勢市選手権大会(団体戦)男子予選

男子Aブロック		マイキー		アシックサ		激テニスクラブ		勝敗	順位			
1	アクシズ	/	D1	6	—	3	D1	3	—	6	2-0	1
			D2	6	—	1	D2	6	—	4		
	S1		6	—	1	S1	6	—	0			
	結果		3	—	0	結果	2	—	1			
2	プリンス	/	D1	3	—	6	D1	7	—	5	1-1	2
			D2	1	—	6	D2	6	—	0		
	S1		1	—	6	S1	5	—	7			
	結果		0	—	3	結果	2	—	1			
3	激テニスクラブ	/	D1	6	—	3	D1	5	—	7	0-2	3
			D2	4	—	6	D2	0	—	6		
			S1	0	—	6	S1	7	—	5		
			結果	1	—	2	結果	1	—	2		

男子Bブロック		グッピー		OTM		電撃やらかし隊		勝敗	順位			
1	アクシズ	/	D1	6	—	3	D1	6	—	1	2-0	1
			D2	6	—	3	D2	6	—	4		
	S1		6	—	1	S1	6	—	0			
	結果		3	—	0	結果	3	—	0			
2	ドリームチーム	/	D1	3	—	6	D1	4	—	6	0-2	3
			D2	3	—	6	D2	6	—	3		
	S1		1	—	6	S1	5	—	7			
	結果		0	—	3	結果	1	—	2			
3	プリンス	/	D1	1	—	6	D1	6	—	4	1-1	2
			D2	4	—	6	D2	3	—	6		
	S1		3	—	6	S1	7	—	5			
	結果		0	—	3	結果	2	—	1			
	電撃やらかし隊	/	D1	6	—	3	D1	6	—	1	2-0	1
			D2	6	—	3	D2	6	—	4		
			S1	6	—	1	S1	6	—	0		
			結果	3	—	0	結果	3	—	0		

男子Cブロック		ドラケン		no name		ムーン		勝敗	順位			
1	アクシズ	/	D1	6	—	1	D1	6	—	2	2-0	1
			D2	6	—	1	D2	6	—	2		
	S1		6	—	1	S1	6	—	2			
	結果		3	—	0	結果	3	—	0			
2	no name	/	D1	1	—	6	D1	6(3)	—	7	0-2	3
			D2	1	—	6	D2	1	—	6		
			S1	1	—	6	S1	6	—	4		
			結果	0	—	3	結果	1	—	2		
3	アクシズ	/	D1	2	—	6	D1	7	—	6(3)	1-1	2
			D2	2	—	6	D2	6	—	1		
	S1		2	—	6	S1	4	—	6			
	結果		0	—	3	結果	2	—	1			
	ムーン	/	D1	6	—	3	D1	6	—	1	2-0	1
			D2	6	—	3	D2	6	—	4		
			S1	6	—	1	S1	6	—	0		
			結果	3	—	0	結果	3	—	0		

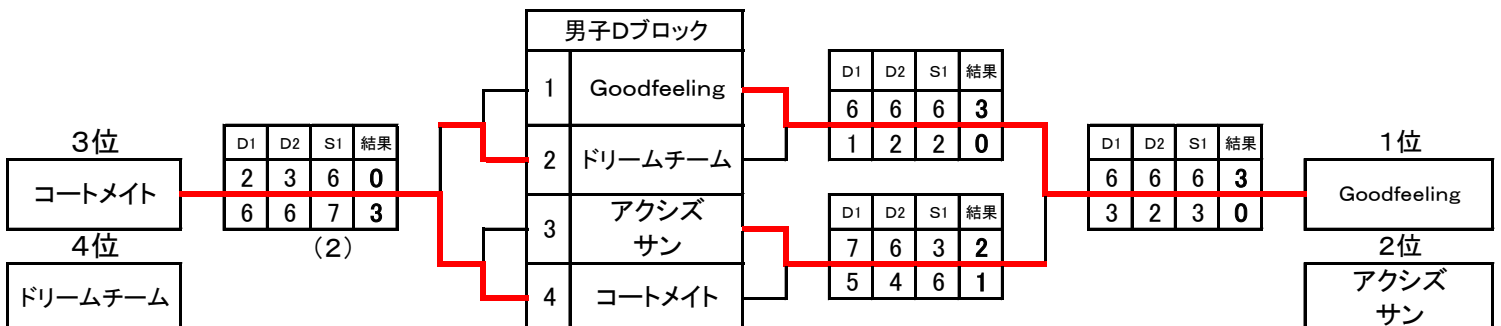

2021年度 伊勢市選手権大会(団体戦)男子

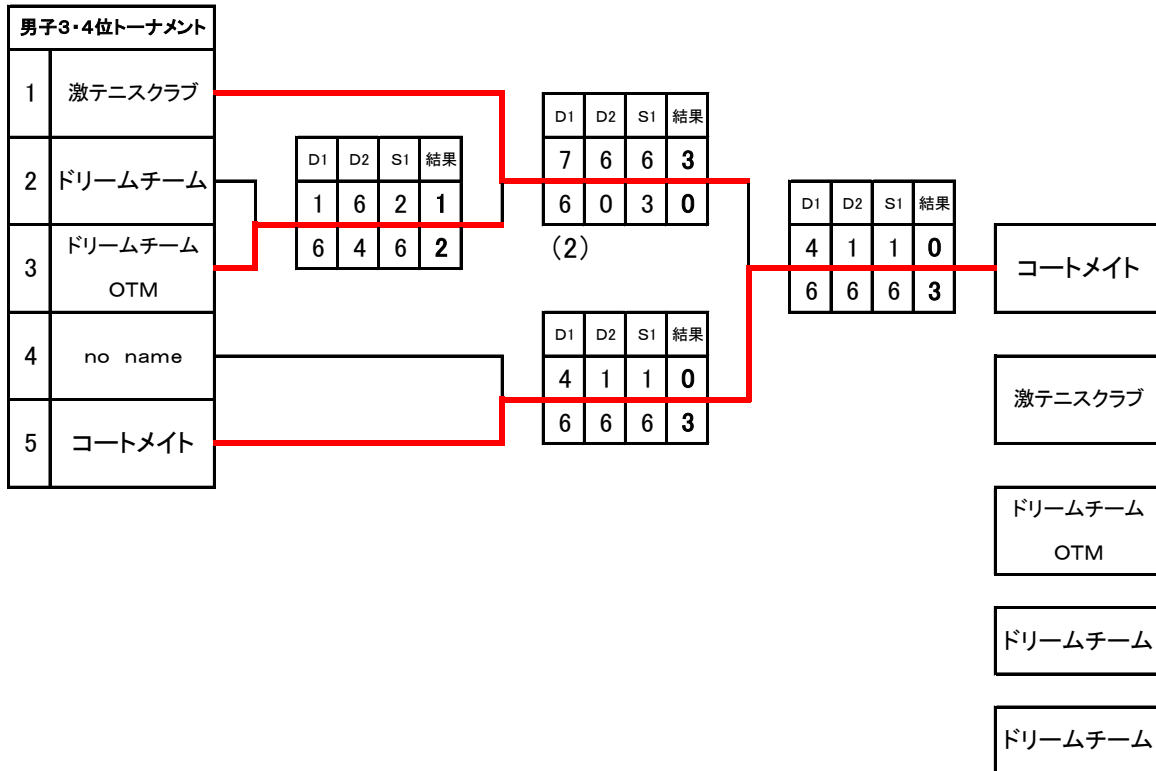
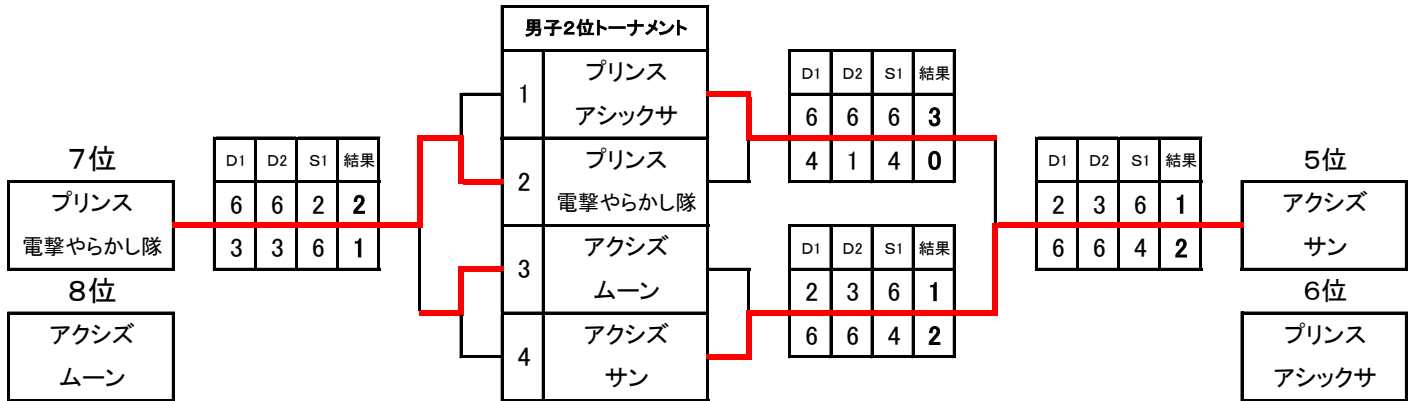
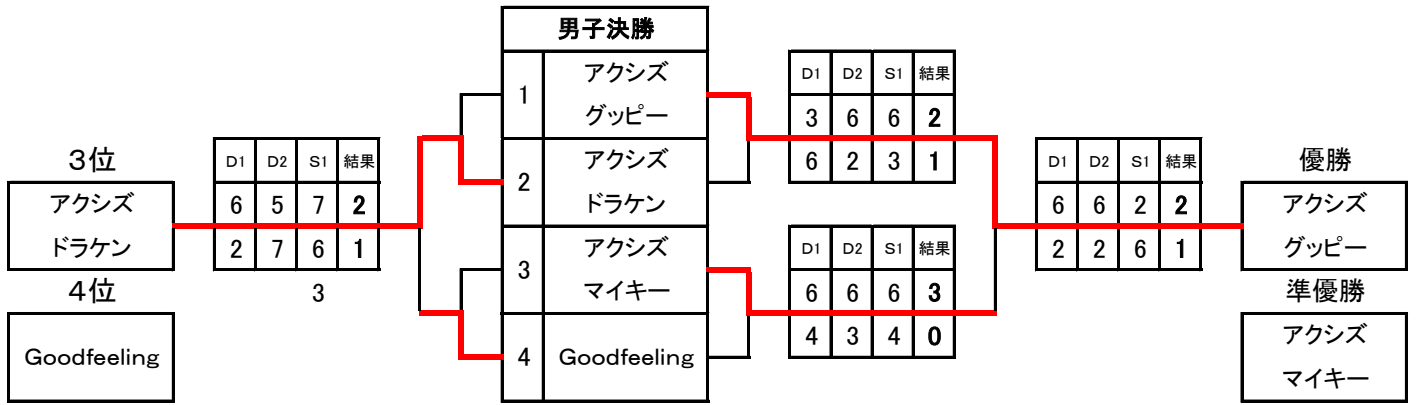

チーム名		アクシズ・マイキー	
順位	氏名	所属団体	
1	鈴木翔太	アクシズ	
2	喜田悠介	アクシズ	
3	沖林昇吾	アクシズ	
4	楠木悠太	アクシズ	
5	野村 誠	アクシズ	
6			
7			

チーム名		プリンス アシックス	
順位	氏名	所属団体	
1	宮村 恒之助	プリンス	
2	長谷川 龍太郎	プリンス	
3	大北 早瑛斗	プリンス	
4	西野 仁貴	プリンス	
5	岩間 庵莉	プリンス	
6	河北 真門	プリンス	
7			

チーム名		激テニスクラブ	
順位	氏名	所属団体	
1	中村将司	激テニスクラブ	
2	徳田直紀	激テニスクラブ	
3	林竜也	激テニスクラブ	
4	出口巧次	激テニスクラブ	
5	出口大成	激テニスクラブ	
6			
7			

チーム名		アクシズ・グッピー	
順位	氏名	所属団体	
1	北畠史基	アクシズ	
2	伊藤雄也	アクシズ	
3	酒井靖裕	アクシズ	
4	坂本凌	アクシズ	
5	藤原遼太郎	アクシズ	
6			
7			

チーム名		ドリームチーム OTM	
順位	氏名	所属団体	
1	池田 光男	ドリームチーム	
2	佐藤 祥則	ドリームチーム	
3	副田 幸伸	ドリームチーム	
4	新地 宜剛	ドリームチーム	
5	遠山 智史	ドリームチーム	
6	中瀬 雅之	ドリームチーム	
7			

チーム名		プリンス 電撃やらかし隊	
順位	氏名	所属団体	
1	北 勇人	プリンス	
2	西野 佳男	プリンス	
3	大橋 光	プリンス	
4	横田 寛	プリンス	
5	中谷 春喜	プリンス	
6	佐藤 光一郎	プリンス	
7	宮村 嘉伸	プリンス	

チーム名		アクシズ・ドラケン	
順位	氏名	所属団体	
1	野村洸太	アクシズ	
2	上村英路	アクシズ	
3	水谷暁斗	アクシズ	
4	森 達城	アクシズ	
5	岩下和矢	アクシズ	
6	小瀬生樹	アクシズ	
7			

チーム名		no name	
順位	氏名	所属団体	
1	西出 裕一	no name	
2	高橋 直裕	no name	
3	大内 斎槻	no name	
4	布引 健斗	no name	
5	佐藤 則広	no name	
6	松尾 昌成	no name	
7			

チーム名		アクシズ・ムーン	
順位	氏名	所属団体	
1	野崎潤一	アクシズ	
2	谷垣雅利	アクシズ	
3	出島芳夫	アクシズ	
4	徳田宜礼	アクシズ	
5	藤本大地	アクシズ	
6			
7			

チーム名		Goodfeeling	
順位	氏名	所属団体	
1	森畠 清介	Goodfeeling	
2	堀井 陽	Goodfeeling	
3	野呂 大志	Goodfeeling	
4	草深 良昭	Goodfeeling	
5	村林 孝俊	Goodfeeling	
6	辻井 了	Goodfeeling	
7			

チーム名		ドリームチーム	
順位	氏名	所属団体	
1	三橋 史和	ドリームチーム	
2	松山 俊輔	ドリームチーム	
3	中村 展宏	ドリームチーム	
4	中出 匡哉	ドリームチーム	
5	松岡 良晃	ドリームチーム	
6	中村 明彦	ドリームチーム	
7			

チーム名		アクシズ・サン	
順位	氏名	所属団体	
1	村田篤則	アクシズ	
2	山本健治	アクシズ	
3	森下隆文	アクシズ	
4	谷 義彰	アクシズ	
5	池田和人	アクシズ	
6			
7			

チーム名		コートメイト	
順位	氏名	所属団体	
1	北村 憲一	コートメイト	
2	大西 利明	コートメイト	
3	江崎 徹	コートメイト	
4	濱口 英夫	コートメイト	
5	高橋 正暁	コートメイト	
6	山村 智彦	コートメイト	
7	大田 利光	コートメイト	

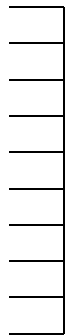

2021年度 伊勢市選手権大会(団体戦)女子予選

女子Aブロック		コートメイト		ゲリラ		One Team		勝敗	順位
1	コートメイト	/		D1	6 - 1	D1	7 - 5	2-0	1
				D2	6 - 3	D2	2 - 6		
				S1	6 - 0	S1	6 - 2		
				結果	3 - 0	結果	2 - 1		
2	アクシズ	D1	1 - 6	/	D1	2 - 6	0-2	3	
	ゲリラ	D2	3 - 6		D2	2 - 6			
		S1	0 - 6		S1	0 - 6			
		結果	0 - 3		結果	0 - 3			
3	プリンス	D1	5 - 7	D1	6 - 2	/	1-1	2	
	One Team	D2	6 - 2	D2	6 - 2				
		S1	2 - 6	S1	6 - 0				
		結果	1 - 2	結果	3 - 0				

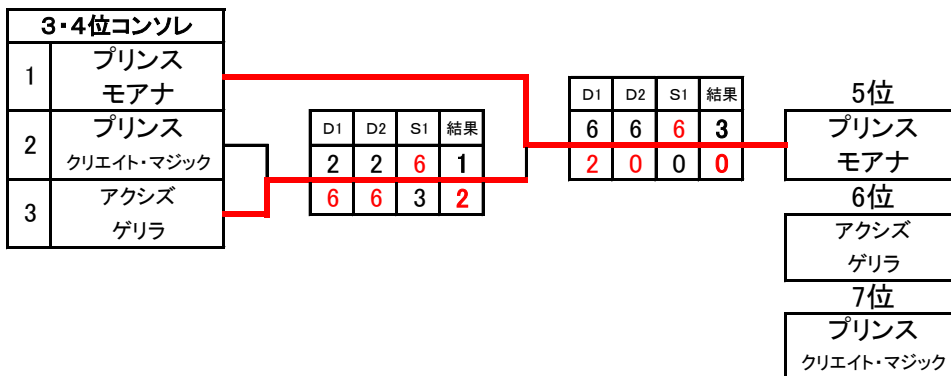
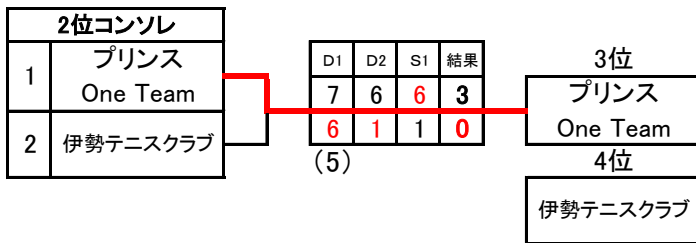
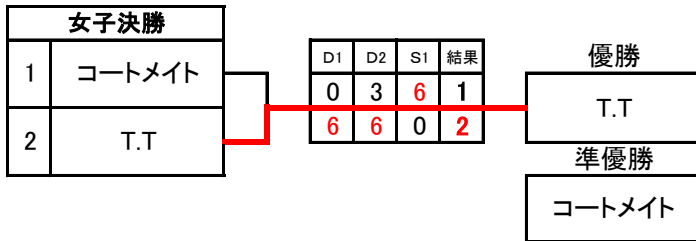
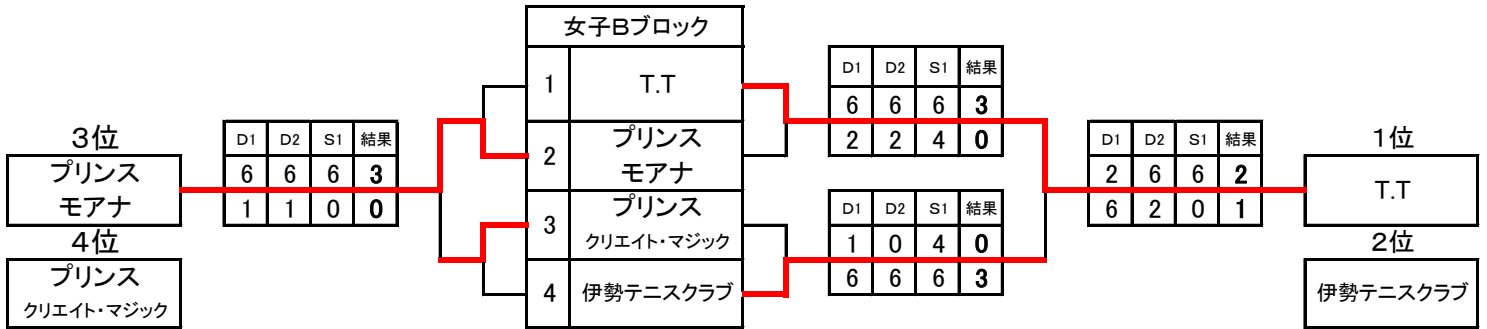

A1

チーム名		コートメイト	
順位	氏名	所属団体	
1	西村愉紀子	コートメイト	
2	浦川知津	コートメイト	
3	森嶋真弓	コートメイト	
4	高山真美	コートメイト	
5	服部晴美	コートメイト	
6	中久木陽菜	コートメイト	
7			
8			
9			
10			

B1

チーム名		T.T	
順位	氏名	所属団体	
1	清水みゆき	T.T	
2	大田明子	T.T	
3	堤千秋	T.T	
4	大田未空	T.T	
5	濱口淑美	T.T	
6			
7			
8			
9			
10			

A2

チーム名		アクシズ ゲリラ	
順位	氏名	所属団体	
1	谷川原陽子	アクシズ	
2	池山弓子	アクシズ	
3	中村三佳	アクシズ	
4	鈴木昭子	アクシズ	
5	上島美加	アクシズ	
6			
7			
8			
9			
10			

B2

チーム名		モアナ	
順位	氏名	所属団体	
1	石田 茂代	プリンス	
2	荒木 明美	プリンス	
3	堀内 由実子	プリンス	
4	佐藤 亜美	プリンス	
5	落合 和加	プリンス	
6			
7			
8			
9			
10			

A3

チーム名		One Team	
順位	氏名	所属団体	
1	笹ノ内 千佳	プリンス	
2	富尾 彩	プリンス	
3	森松 知恵	プリンス	
4	豊田 尚子	プリンス	
5	浦井 紀子	プリンス	
6	広本 容子	プリンス	
7			
8			
9			
10			

B3

チーム名		クリエイト マジック	
順位	氏名	所属団体	
1	河北 圭子	プリンス	
2	森 彩香	プリンス	
3	西村 彩	プリンス	
4	永田 雅子	プリンス	
5	大原 奈里	プリンス	
6			
7			
8			
9			
10			

B4

チーム名		伊勢テニスクラブ	
順位	氏名	所属団体	
1	世古口昌子	伊勢テニスクラブ	
2	杉本久美子	伊勢テニスクラブ	
3	三村好子	伊勢テニスクラブ	
4	中島久代	伊勢テニスクラブ	
5	川北仁美	伊勢テニスクラブ	
6			
7			
8			
9			
10			